



Controlpro

LE CONTRÔLE
TOTAL DE VOTRE
BÂTIMENT
INTELLIGENTE



Connexion directe à KNX



Logiciel YOUVI Basic avec visualisation, routeur IP et moniteur de bus



Fonction de serveur et de routeur IP



Ouvert à toutes les visualisations sous Windows et sur le Web

Des équipements performants

Du contrôle classique de la maison aux grands projets d'automatisation avec des systèmes SCADA sophistiqués – le Controlpro couvre un large éventail d'applications. Avec trois variantes, qui diffèrent dans leur équipement en fonction des performances requises, le Controlpro répond aux exigences les plus diverses de l'automatisation des bâtiments. En substance, le panneau de contrôle est une puissante unité de supervision et de contrôle de 18,5 pouces basée sur un ordinateur Windows 10 à part entière. Cela signifie que le Controlpro peut non seulement afficher toutes les fonctions d'un système de contrôle des bâtiments de manière clairement structurée à un endroit central pour vous, mais peut également le faire dans la visualisation que vous souhaitez.

Le panneau tactile peut être utilisé sans problème dans le secteur privé et commercial, soit en combinaison avec un serveur externe, soit seul. Une interface KNX et le logiciel YOUVI Basic inclus le rendent possible. Le Controlpro est donc bien plus qu'un simple appareil de commande. En plus des fonctions de base du contrôle des bâtiments, le Controlpro prend également en charge les fonctions de téléphonie IP, Interphones SIP avec vidéo et d'autres fonctionnalités de Windows telles que le mode nuit et le contrôle des gestes d'effacement. Grâce au refroidissement sans ventilateur, l'appareil fonctionne de manière totalement silencieuse.

Le Controlpro est fabriqué à partir de

matériaux de haute qualité et contient les derniers composants industriels, notamment un écran Full HD avec écran tactile capacitif, une caméra de 5 mégapixel et des haut-parleurs à large bande. Avec Windows 10 LTSC IoT Enterprise, un système d'exploitation à jour est déjà préinstallé.

Logiciel intelligent

La visualisation YOUVI Basic est déjà incluse dans l'étendue de la livraison du Controlpro. Avec le logiciel, vous commandez l'éclairage (RGBW), les stores, la température ou les interrupteurs de manière confortable et centralisée - simplement avec votre tableau de bord personnalisable sur l'écran tactile. Grâce à l'interface intuitive, toutes les fonctions sont facilement accessibles et vous n'avez pratiquement pas besoin de naviguer. En outre, YOUVI vous permet d'accéder à n'importe quel site web et de l'intégrer dans l'interface utilisateur. Créez des applications d'information ou de divertissement selon vos souhaits.

YOUVI Basic peut être complété par différents modules complémentaires (Add-Ons) en fonction des besoins. Avec le module logique, de nombreuses manipulations manuelles deviennent superflues. Définissez des routines pour le matin et le soir et faites-les jouer automatiquement. Ou créez des fonctions de signalisation, des simulations de présence et des scènes individuelles. D'autres modules complémentaires vous permettent d'utiliser des fonctions supplémentaires : De la surveillance vidéo avec des caméras

IP à la commande de votre maison intelligente par application ou par commande vocale. En combinaison avec un tuner de télévision en réseau, tel qu'Octopus NET, et un programme adapté, vous pouvez même diffuser des chaînes de télévision en continu via l'écran tactile. Le lecteur de musique pour Sonos ou trivum permet de contrôler la musique dans plusieurs pièces, ce qui fait du Controlpro un appareil multimédia complet.

Ouvert à d'autres visualisations

Il est également possible d'utiliser d'autres visualisations qui fonctionnent comme une application Web ou un client Windows sur le Controlpro. On y trouve un grand choix, comme par exemple EisBär, CubeVision, Edomi ou encore des visualisations du HomeServer Gira ou de X1. Étendez ainsi les fonctions du panel en fonction de vos besoins individuels.

Montage confortable

Montez le Controlpro soit dans une boîte d'encastrement, en option même à fleur de mur, ou installez-le comme appareil de remplacement dans les boîtes d'encastrement du Gira Control 19 ou ServerClient 15.

Un design intemporel

La vitre du Controlpro est disponible en noir et blanc en standard. Vous avez la possibilité de concevoir une vitre individuelle dans votre couleur préférée ou avec votre propre motif. Pour un supplément de prix, nous vous offrons une vitre sans notre logo.

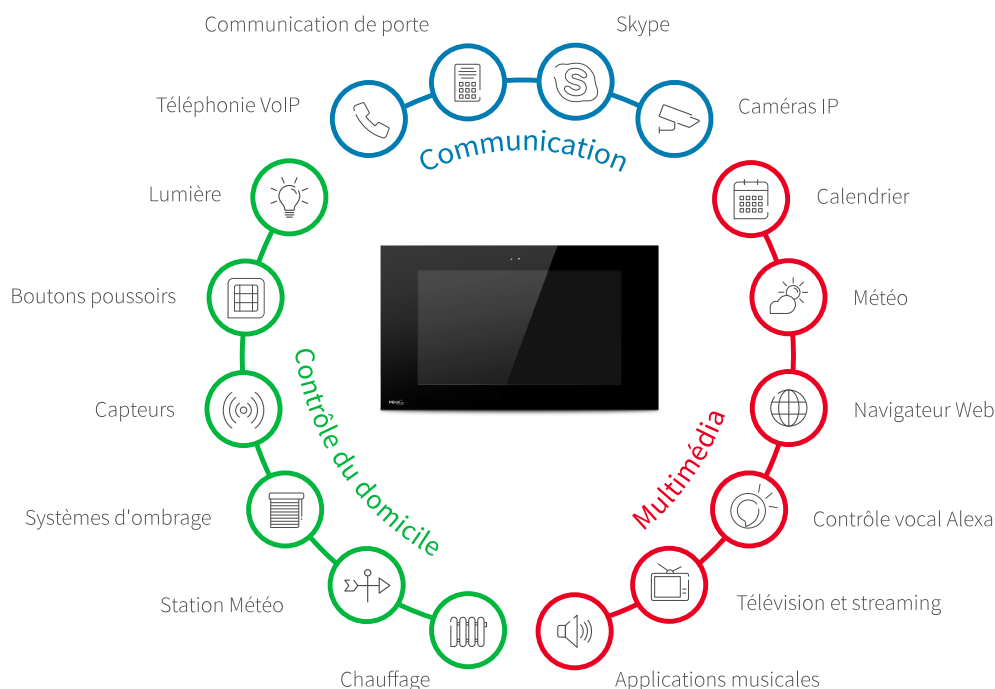

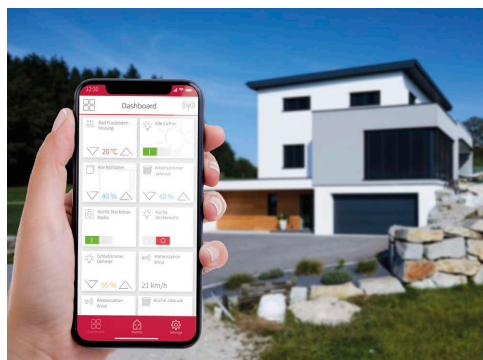
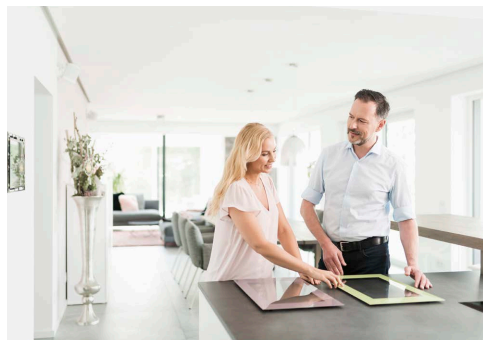

YOUVI

Une visualisation dans laquelle même les nouveaux utilisateurs trouvent leur chemin rapidement et intuitivement. L'interface intelligente vous montre tout ce dont vous avez besoin pour un contrôle simple des bâtiments.

Utilisez la barre de navigation clairement agencée, divisée en métiers, en étages et en un tableau de bord individuel.

En plus de contrôler les volets, les stores, les lumières, les gradateurs (RGBW), les interrupteurs et les chauffages, la station météorologique peut également être facilement intégrée.

Différents capteurs, par exemple pour la luminosité, l'humidité, la vitesse du vent, et des capteurs binaires pour les contacts des fenêtres et des portes, sont pris en charge.

Utilisez les boutons de la pièce pour aller directement à la pièce souhaitée et contrôlez les groupes de lumières, les volets et autres sans avoir à naviguer beaucoup.

Gardez une vue d'ensemble grâce aux flux intégrés de vos caméras de surveillance.

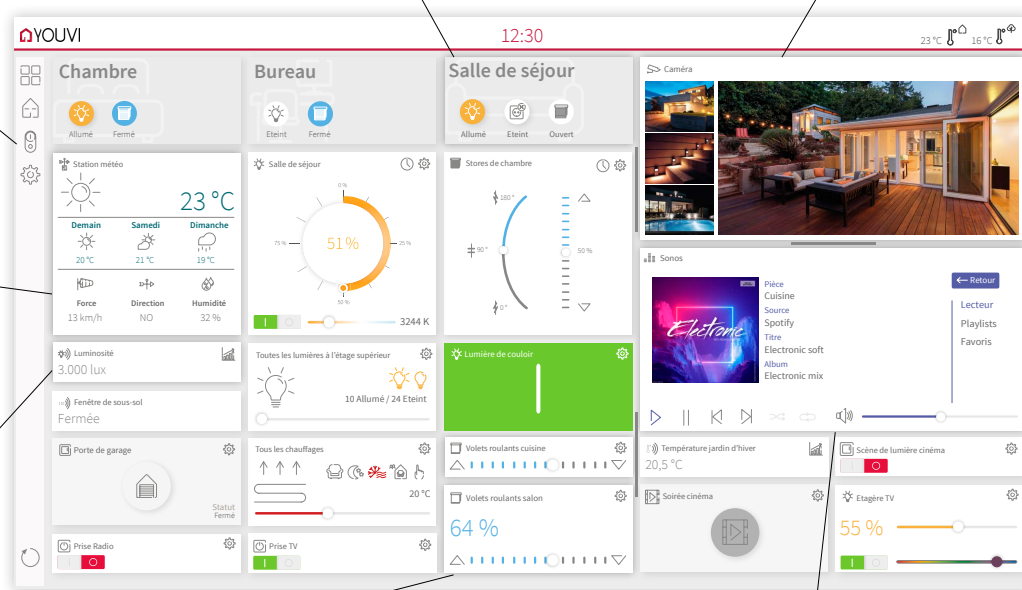

Chaque tuile peut être affichée en deux tailles différentes.

Le lecteur de musique permet de contrôler et de suivre la sélection musicale dans chaque pièce.



Configuration automatique via la fonction d'importation ETS



iOS ou Android App inclus



Tableau de bord librement modifiable par glisser-déposer



Mode sombre

Vous préférez les dessins plus foncés ? Il suffit alors de passer en mode sombre. Le thème de l'obscurité n'est pas seulement très noble, il est également agréable à regarder dans un environnement sombre.

	YOUVI Basic
Visualisation	✓
Moniteur de bus	✓
Routeur IP	✓
Module Connect	facultatif
Module Caméra	facultatif
Module Logique	facultatif
Module Interphone	facultatif
Ponts d'appareils*	facultatif
	YOUVI Basic est déjà inclus sur le matériel PEAKnx.

FAIT POUR VOUS : LE PRINCIPE DE L'ADD-ON

YOUVI Basic couvre les tâches de contrôle des bâtiments les plus courantes. En outre, notre principe de l'add-on vous offre exactement les fonctions dont vous avez besoin. Il vous suffit d'étendre les fonctionnalités de votre Controlpro avec des modules et ponts supplémentaires selon vos besoins. Et le meilleur de tout : vous ne payez que les fonctions dont vous avez vraiment besoin.



Logique

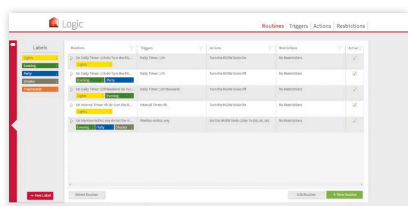

- Créer une logique individuelle : via des intervalles de temps, des minuteries, des valeurs de dispositif ou des requêtes HTTP.
- Définir des étiquettes pour une meilleure vue d'ensemble.



Connect

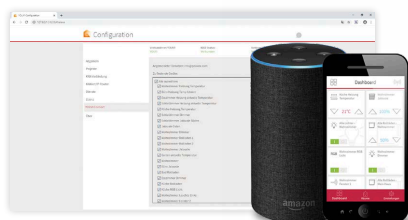

- Contrôlez votre bâtiment par commande vocale avec Alexa.
- Accédez aux fonctions les plus importantes de vos appareils via votre smartphone lorsque vous êtes en déplacement.



Caméra

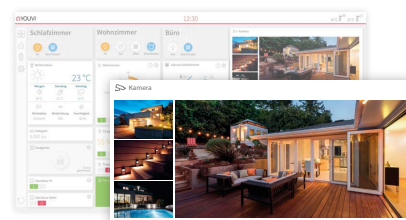

- Intégrez votre caméra IP dans la visualisation.
- Définissez plusieurs flux simultanément dans un widget et utilisez l'affichage plein écran.



Interphone

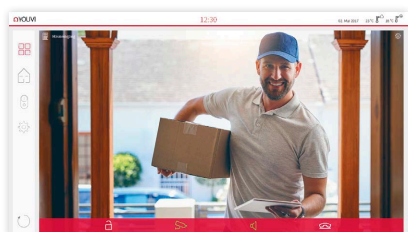

- Recevez des visiteurs via votre station de porte vidéo.
- Sélectionnez votre interphone de porte SIP préféré, comme de AGFEO, Mobotix, Bird Home Automation ou d'autres fabricants.



Moniteur de bus

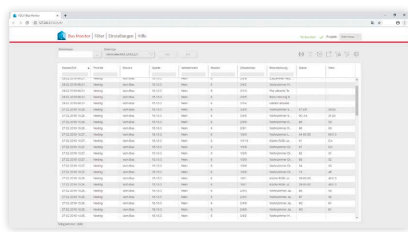

- Accélérer le dépannage en utilisant des filtres complexes.
- Faites enregistrer le trafic de données sur le bus KNX.
- Importer plusieurs projets KNX simultanément.



Routeur IP

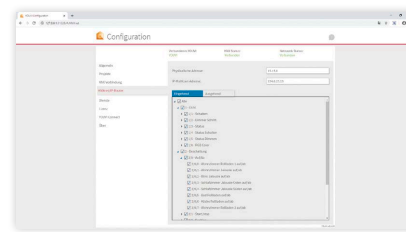

- Vous n'avez pas besoin d'un routeur IP matériel
- Utilisez jusqu'à 15 connexions par tunnel, multidiffusion et trames étendues.
- Bénéficier de la compatibilité KNX, par exemple pour une utilisation avec ETS 5.

*Pour plus d'informations sur les ponts de dispositifs, veuillez consulter le site peaknx.com/youvi

EN BREF

Détails techniques

Spécifications

- Processeur Intel Dual-/Quad Core
- 250 ou 500 Go d'espace disque dur SSD
- Mémoire DDR4 de 4, 8 ou 16 Go
- Écran 18,5" LCD LED Haute Définition
- Tactile Multi-touche (technologie PCAP)
- Caméra de 5 mégapixels
- Haut-parleur stéréo à large bande
- Microphone optimisé
- Refroidissement sans ventilateur par convection

Logiciel

- Système d'exploitation : Windows 10 IoT Enterprise LTSC
- Logiciel YOUVI Basic comprenant la visualisation, le routeur IP et le moniteur de bus (modules et ponts disponibles en supplément)

Raccords

- KNX
- 2x USB 2.0 en face avant
- 4x USB 3.0
- 1x GB LAN
- 1x HDMI out
- 1x Line out
- 1x Mic in

Alimentation et consommation

- Tension d'alimentation : 15 - 20 V DC (unité d'alimentation disponible pour boîte d'encastrement et rail DIN)
- Max. Consommation de courant : en cours de fonctionnement : 4 A, processus de démarrage du PC : 4,5 A
- Consommation moyenne : 40 W
- Fonctionnement en veille : 1,5 W

Dimensions

- Boîte d'encastrement, L x H x P : 528x312x 65 mm
- Vitre frontale, L x H x P : 560x330x1,8 mm

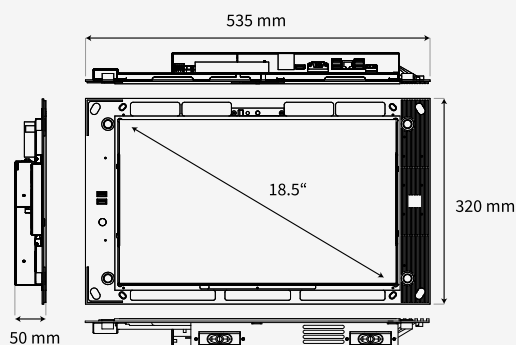

Compatibilité

Visualisations

Tout ce qui est basé sur Windows ou sur le Web, par exemple :

- Alexander Maier GmbH : EisBär SCADA
- BabTechnologie : CubeVison
- Gira : QuadClient, Ajax, X1
- Hager : Domovea
- Symcon GmbH : IP-Symcon
- Edomi, openHAB, ThinKnx et bien d'autres encore ...

Boîtes d'encastrement

- Gira Control 19 & ServerClient 15

Caméras

Flux IP au format RTSP, JPG et MJPG, par exemple :

- Hikvision
- Axis
- Mobotix et bien d'autres encore ...

Communication de porte

Tous les systèmes de communication de porte SIP, par exemple :

- Gira Interphone et passerelle TKS-IP (en relation avec le logiciel Gira)
- Doorbird Interphone Video IP
- AGFEO IP-Video TFE
- Wantec Monolith C IP
- Mobotix T25 et bien d'autres encore ...

ETS

- ETS Inside Server

Logiciels de musique

Tout ce qui est basé sur Windows ou sur le Web, par exemple :

- Apple iTunes, Spotify, Sonos et bien d'autres encore ...

- Panneau tactile traité de haute qualité avec des composants industriels
- Un fonctionnement fiable et silencieux
- Logiciel YOUVI Basic pour le contrôle des bus KNX avec visualisation, routeur IP et moniteur de bus inclus
- La connexion KNX et le logiciel permettent d'économiser un serveur externe
- Compatible avec de nombreuses autres visualisations, les interphones SIP et les boîtes d'encastrement
- Affichage fluide des caméras de surveillance et autres applications multimédia
- Vitres frontales interchangeables avec motifs individuels